

Вводится в действие с 16 ноября 2009 года. Валюта - EUR

Срок поставки моделей, приведенных в настоящем документе, составляет ориентировочно 1 месяц при наличии на складе Поставщика. При отсутствии необходимости поставки оборудования в столь короткий срок, следует руководствоваться документом "Прайс-лист на фэн-койлы производства McQuay International (поставка из Малайзии)"

Модель	Исполнение	Холодо/тепло производительность, кВт	Розничная цена для России, EUR
--------	------------	---	--------------------------------------

Кассетные фэн-койлы MCK



С-серия с панелью 640х640 мм

2-трубная система; с беспроводным LCD контроллером; управление клапаном или вентилятором

MCK010CW	CK10CW-AXAB-R02	2.3/3.2	717 €
MCK015CW	CK15CW-AXAB-R02	4.1/5.1	796 €
MCK020CW	CK20CW-AXAB-R02	4.3/5.4	804 €

А-серия с панелью 930х930 мм

2-трубная система; с беспроводным LCD контроллером; управление клапаном или вентилятором

MCK020AW	CK20AW-AXBE-R02	6.6/8.4	1 034 €
MCK025AW	CK25AW-AXBE-R02	7.5/9.5	1 037 €
MCK030AW	CK30AW-AXBE-R02	8.8/11.0	1 041 €
MCK040AW	CK40AW-AXBE-R02	10.0/12.0	1 047 €
MCK050AW	CK50AW-AXBE-R02	10.8/12.9	1 058 €

4-трубная система; с беспроводным LCD контроллером; управление клапаном или вентилятором

MCK020AWH	CK20AWH-AXAA-R02	3.8/10.5	963 €
MCK025AWH	CK25AWH-AXAA-R02	3.9/10.9	970 €
MCK030AWH	CK30AWH-AXAA-R02	4.6/12.5	980 €
MCK040AWH	CK40AWH-AXAA-R02	5.0/13.5	980 €
MCK050AWH	CK50AWH-AXAA-R02	5.2/13.8	983 €

Канальные фэн-койлы серии MCC



С проводным SLM3 контроллером; управление клапаном или вентилятором, правая сторона подключения

MCC010CW-SLM3	CC10CW-AXAK-R02	2.9/3.4	515 €
MCC015CW-SLM3	CC15CW-AXAK-R02	3.4/4.4	551 €
MCC020CW-SLM3	CC20CW-AXAK-R02	5.2/6.7	594 €
MCC025CW-SLM3	CC25CW-AXAK-R02	6.6/8.5	633 €
MCC030CW-SLM3	CC30CW-AXAK-R02	8.2/10.6	937 €
MCC040CW-SLM3	CC40CW-AXAK-R02	11.14/13.5	988 €
MCC050CW-SLM3	CC50CW-AXAK-R02	13.78/16.7	1 095 €
MCC060CW-SLM3	CC60CW-AXAK-R02	15.8/19.6	1 170 €



Настенные фэн-койлы MWM



2-трубная система; с беспроводным LCD контроллером; управление клапаном или вентилятором

MWM007GW	WM07GW-AXAE-R02	2.3/3.0	361 €
MWM010GW	WM10GW-AXAE-R02	2.8/3.8	393 €
MWM015GW	WM15GW-AXAE-R02	3.2/4.1	393 €
MWM020GW	WM20GW-AXAE-R02	4.5/6.0	524 €
MWM025GW	WM25GW-AXAE-R02	5.3/6.7	549 €

Модель	Исполнение	Холодо/тепло производительность, кВт	Розничная цена для России, EUR
Подпотолочные фэн-койлы MCM			
			
2-трубная система; с беспроводным LCD контроллером; управление клапаном или вентилятором			
MCM020DW	CE20DW-AXCI-R02	5.2/6.5	788 €
MCM025DW	CE25DW-AXCI-R02	6.1/7.6	806 €
MCM030DW	CE30DW-AXCI-R02	7.2/8.2	968 €
MCM040DW	CE40DW-AXCI-R02	9.1/12.4	1 224 €
MCM050DW	CE50DW-AXCI-R02	13.2/15.1	1 274 €
MCM015EW	CE15EW-AXAD-R02	4.5/5.7	734 €
MCM020EW	CE20EW-AXAD-R02	5.9/7.3	745 €
MCM025EW	CE25EW-AXAD-R02	6.1/8.2	749 €
Канальные высоконапорные фэн-койлы MDB			
			
2-трубная система без контроллера, горизонтальный выход воздуха, правая сторона подключения			
MDB075BW_Hor-R	SB75BW-AXAA-R02	22.2/22.8	1 410 €
MDB100BW_Hor-R	SB100BW-AXAA-R02	27.8/28.6	1 502 €
MDB125BW_Hor-R	SB125BW-FXAC-R02	36.6/40.5	2 491 €
MDB150BW_Hor-R	SB150BW-FXAC-R02	44.0/49.8	2 710 €
Подпотолочные бескорпусные MCW (прав. ст. подключения - можно изменить на месте монтажа)			
			
Исполнение EU с воздухозаборным коробом, фильтром и удлиненным дренажным поддоном (30 Па)			
2-трубная система без контроллера; 4-скорости вентилятора			
MCW200C-EU	MCW200C-3RBFAAA1R	2.2/3.5	258 €
MCW300C-EU	MCW300C-3RBFAAA1R	3.2/5.1	289 €
MCW400C-EU	MCW400C-3RBFAAA1R	4.4/7.3	342 €
MCW600C-EU	MCW600C-3RBFAAA1R	6.2/9.9	363 €
MCW800C-EU	MCW800C-3RBFAAA1R	7.8/13.1	512 €
MCW1000C-EU	MCW1000C-3RBFAAA1R	8.8/14.8	537 €
MCW1200C-EU	MCW1200C-3RBFAAA1R	10.7/19.2	609 €
4-трубная система без контроллера; 4-скорости вентилятора			
MCW200H-EU	MCW200H-3RBFAAA1R	2.1/1.4	268 €
MCW300H-EU	MCW300H-3RBFAAA1R	3.1/2.3	309 €
MCW400H-EU	MCW400H-3RBFAAA1R	4.3/3.2	358 €
MCW600H-EU	MCW600H-3RBFAAA1R	5.9/4.3	405 €
MCW800H-EU	MCW800H-3RBFAAA1R	7.6/5.1	544 €
MCW1000H-EU	MCW1000H-3RBFAAA1R	8.6/6.9	571 €
MCW1200H-EU	MCW1200H-3RBFAAA1R	10.4/8.5	643 €

Модель	Исполнение	Холодо/тепло производительность, кВт	Розничная цена для России, EUR
Вертикальные фэн-койлы MFU (левая сторона подключения - можно изменить на месте монтажа)			
			
2-трубная система со встроенным электромеханическим термостатом; 3-х рядный теплообменник			
MFU012C	MFU012C0-L-BCMR	1.3/2.2	343 €
MFU020C	MFU020C0-L-BCMR	1.8/2.7	351 €
MFU025C	MFU025C0-L-BCMR	2.7/3.6	400 €
MFU035C	MFU035C0-L-BCMR	3.6/4.8	413 €
MFU050C	MFU050C0-L-BCMR	4.8/6.2	457 €
MFU060C	MFU060C0-L-BCMR	5.9/8.1	470 €
MFU080C	MFU080C0-L-BCMR	6.9/10.5	587 €
MFU090C	MFU090C0-L-BCMR	8.0/12.0	625 €
2-трубная система со встроенным электромеханическим термостатом; 4-х рядный теплообменник			
MFU412C	MFU412C0-L-BCMR	1.5/2.3	361 €
MFU420C	MFU420C0-L-BCMR	2.7/2.8	372 €
MFU425C	MFU425C0-L-BCMR	3.1/4.2	421 €
MFU435C	MFU435C0-L-BCMR	4.6/5.3	442 €
MFU450C	MFU450C0-L-BCMR	5.3/6.8	485 €
MFU460C	MFU460C0-L-BCMR	6.4/8.4	499 €
MFU480C	MFU480C0-L-BCMR	7.1/11.0	620 €
MFU490C	MFU490C0-L-BCMR	8.3/12.5	658 €
4-трубная система со встроенным электромеханическим термостатом; 3-х рядный теплообменник			
MFU012H	MFU012H0-L-BCMR	1.2/2.3	374 €
MFU020H	MFU020H0-L-BCMR	1.8/2.9	385 €
MFU025H	MFU025H0-L-BCMR	2.5/4.3	428 €
MFU035H	MFU035H0-L-BCMR	3.5/5.6	457 €
MFU050H	MFU050H0-L-BCMR	4.6/7.0	495 €
MFU060H	MFU060H0-L-BCMR	5.7/8.6	511 €
MFU080H	MFU080H0-L-BCMR	6.9/12.0	631 €
MFU090H	MFU090H0-L-BCMR	8.0/13.0	660 €
Вертикальные бескорпусные фэн-койлы MFC (левая сторона подключения - можно изменить на месте монтажа)			
			
2-трубная система без контроллера; 3-х рядный теплообменник			
MFC012C	MFC012C0-L-BCNR	1.3/2.2	251 €
MFC020C	MFC020C0-L-BCNR	1.8/2.7	260 €
MFC025C	MFC025C0-L-BCNR	2.7/3.6	302 €
MFC035C	MFC035C0-L-BCNR	3.6/4.8	317 €
MFC050C	MFC050C0-L-BCNR	4.8/6.2	353 €
MFC060C	MFC060C0-L-BCNR	5.9/8.1	362 €
MFC080C	MFC080C0-L-BCNR	6.9/10.5	471 €
MFC090C	MFC090C0-L-BCNR	8.0/12.0	498 €
2-трубная система без контроллера; 4-х рядный теплообменник			
MFC412C	MFC412C0-L-BCNR	1.5/2.3	263 €
MFC420C	MFC420C0-L-BCNR	2.7/2.8	272 €
MFC425C	MFC425C0-L-BCNR	3.1/4.2	325 €
MFC435C	MFC435C0-L-BCNR	4.6/5.3	337 €
MFC450C	MFC450C0-L-BCNR	5.3/6.8	381 €
MFC460C	MFC460C0-L-BCNR	6.4/8.4	396 €
MFC480C	MFC480C0-L-BCNR	7.1/11.0	505 €
MFC490C	MFC490C0-L-BCNR	8.3/12.5	526 €
4-трубная система без контроллера; 3+1 рядный теплообменник			
MFC012H	MFC012H0-L-BCNR	1.2/2.3	274 €
MFC020H	MFC020H0-L-BCNR	1.8/2.9	286 €
MFC025H	MFC025H0-L-BCNR	2.5/4.3	333 €
MFC035H	MFC035H0-L-BCNR	3.5/5.6	351 €
MFC050H	MFC050H0-L-BCNR	4.6/7.0	393 €
MFC060H	MFC060H0-L-BCNR	5.7/8.6	408 €
MFC080H	MFC080H0-L-BCNR	6.9/12.0	512 €
MFC090H	MFC090H0-L-BCNR	8.0/13.0	536 €





Клапаны







Клапаны не входят в комплект поставки фэнкойлов и заказываются отдельно

Модель	Описание	Розничная цена для России, EUR	Складская позиция
Комплект клапанов для фэн-койлов серии MCC			
MCCCW2T3V	3х ход. клапан, 4 патрубка; ON/OFF привод и фитинги. Для типоразмеров 10 - 25	179 €	+
MCCCW2T2V	2х ход. клапан, ON/OFF привод и фитинги. Для типоразмеров 30-60	95 €	
Комплект клапанов для 2-трубных фэн-койлов MCK***CW			
MCKCW2T3V	3х ходовой клапан, 4 патрубка; ON/OFF привод и фитинги	155 €	+
Комплект клапанов для 2-трубных фэн-койлов MCK***AW			
MCKAW2T3V	3х ходовой клапан, 4 патрубка; ON/OFF привод и фитинги	155 €	+
Комплект клапанов для 4-трубных фэн-койлов серии MCK***AWH			
MCKAWH4T3V	3х ходовой клапан, 4 патрубка; ON/OFF привод и фитинги	283 €	
Комплект клапанов для 2-трубных фэн-койлов MWM***GW			
MWMGW2T2V	2х ход. клапан для типоразмеров 5-15, ON/OFF привод и фитинги.	98 €	+
MWMGW2T2VH	2х ход. клапан для типоразмеров 20-25, ON/OFF привод и фитинги.	111 €	+
Комплект клапанов серии MCW			
MCWC	Комплект клапанов для 2х трубной системы [3х ходовой клапан, 4 патрубка; ON/OFF привод и фитинги]	162 €	+
MCWH	Комплект клапанов для 4х трубной системы [3х ходовой клапан, 4 патрубка; ON/OFF привод и фитинги]	316 €	+
Комплект клапанов фэн-койлов серии MF			
MF3V	Комплект клапанов для 2х трубной системы [3х ходовой клапан, 4 патрубка; ON/OFF привод и фитинги]	152 €	+
MFH3V	Комплект клапанов для 4х трубной системы [3х ходовой клапан, 4 патрубка; ON/OFF привод и фитинги]	279 €	
MF2V	Комплект клапанов для 2х трубной системы [2х ходовой клапан; ON/OFF привод и фитинги]	118 €	
MFH2V	Комплект клапанов для 4х трубной системы [2х ходовой клапан; ON/OFF привод и фитинги]	222 €	
Комплект обвязки для 2-трубных фэн-койлов серии MDB			
3-ходовые клапаны			
Siemens VXP45.25-10	Для фэн-койлов серии MDB75BW	по запросу	
Siemens VXP45.32-16	Для фэн-койлов серии MDB100BW	по запросу	
Siemens VXP45.32-16	Для фэн-койлов серии MDB125BW	по запросу	
Siemens VXP45.32-16	Для фэн-койлов серии MDB150BW	по запросу	
Фитинги			
Siemens ALG253	Для фэн-койлов серии MDB75BW	по запросу	
Siemens ALG323	Для фэн-койлов серии MDB100BW	по запросу	
Siemens ALG323	Для фэн-койлов серии MDB125BW	по запросу	
Siemens ALG323	Для фэн-койлов серии MDB150BW	по запросу	
Приводы клапанов, модулирующее управление (0-10 В)			
Siemens SSC61	Для фэн-койлов серии MDB75BW	по запросу	
Siemens SSC61	Для фэн-койлов серии MDB100BW	по запросу	
Siemens SSC61	Для фэн-койлов серии MDB125BW	по запросу	
Siemens SSC61	Для фэн-койлов серии MDB150BW	по запросу	

Контроллеры

Контроллеры не входят в комплект поставки фэнкойлов и заказываются отдельно

Модель	Описание	Розничная цена для России, EUR	Складская позиция
Контроллеры для фэн-койлов серий MCC, MCK, MWM, MCM			
SLM3 для MCK, MWM и MCM (код R04089011961)	Проводной пульт (управление клапаном или вентилятором)	См. прайс-лист на зап. части	
AC5300 (код R04084031111)	Инфракрасный пульт управления (предназначен для использования с проводным пультом SLM)	См. прайс-лист на зап. части	
Netware3 (код R04089023825) (*)	Сетевой пульт для интегрирования в сеть "ведущий-ведомый" до 16 фэн-койлов (упр. клапаном или вентилятором)	См. прайс-лист на зап. части	
NIM (новый код - PI-C-R0020, старый код - PI-C-00020)	Коммуникационная плата	См. прайс-лист на зап. части	
Smart Manager (*), (**)	Центральный контроллер системы (управление до 120 фэн-койлов и 50 чиллеров)	См. прайс-лист на зап. части	
(*) Для возможности интегрирования в сеть к каждому фэн-койлу должна быть подключена плата NIM (код PI-C-R0020).			
(**) Групповое управление фэн-койлами, а также режим свинга и ночной режим реализуются только при наличии Netware 3			
Контроллеры для фэн-койлов серии MCW, MF			
AC8100	Настенный электронный термостат (управление клапаном и вентилятором). Замена AC8000 (*) 	148 €	
AC8000_NIM	Настенный электронный термостат с платой NIM (управление клапаном и вентилятором) (*) 	182 €	
AC500B22	Механический термостат настенного монтажа - 2-х трубная система (управление клапаном). Замена AC512 и AC513 	54 €	+
AC2800A	Электронный встроенный контроллер (управление клапаном). Только для фэн-койлов серии MFU (в корпусе) 	141 €	
(*) Базовая комплектация - вкл./выкл., 3 скорости, нагрев/охлаждение. При заказе необходимо указывать тип системы - 2-х или 4-трубная			
Цены на спец. исполнение пульта (например, с возможностью приема сигналов от ИК пульта или управления эл. калорифером и т.д.) поставляются по запросу			

Модель	Описание	Розничная цена для России, EUR	Складская позиция
Система управления Carel для фэн-койлов серии MDB			
HYFC000001	Плата управления фэн-койлом e-drofan, 3 скорости вентилятора 	по запросу	+
HYVC000V01	Плата с 2-мя выходами 0...10 В, 2 реле 5 А (*) 	по запросу	
HYPA001001	ЖК-дисплей со встроенным термостатом Asqua 	по запросу	+
HYPA003000	ЖК-дисплей для монтажа в панель e-droset 	по запросу	
HYNS001002	Дистанционный пульт ДУ (ИК) (**) 	по запросу	+
HYIR000001	Плата ИК-приемника с 3-мя светодиодами и звуковым сигналом 	по запросу	+
HYCB000501	Кабель ИК-пульта 50 см (для подключения ИК-приемника к плате e-drofan)	по запросу	+
NTC016HP0R	Датчик температуры NTC HP L=1,6 м (***) . 2 шт - в случае использования терминала Asqua, 3 шт. - в случае использования терминала e-droset или ИК пульта 	по запросу	+
(*) Требуется в случае модулирующего управления расходом воды			
(**) Не допускается одновременное использование проводного и ИК пульта			
(***) Допускается замена на датчики с кабелями другой длины (по запросу)			

Аксессуары для фэн-койлов MFU

Аксессуары не входят в комплект поставки фэн-койлов и заказываются отдельно

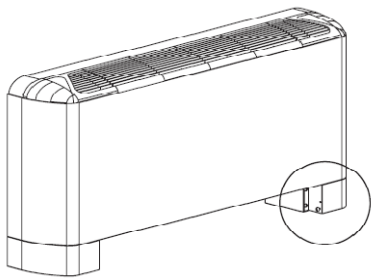
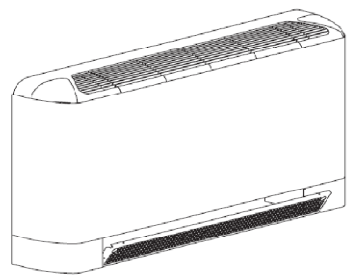
Модель	Описание		Розничная цена для России, EUR
MFU-AC-FT-S	Комплект опор для напольной установки из стали (для декорирования опор нужно дополнительно заказывать MFU-AC-FT-O)		21 €
MFU-AC-FT-O	Комплект декоративных панелей (необходим для установки воздухозаборной панели, а также декорирования опор). Без MFU-AC-FT-S возможен только настенный монтаж фанкойла (*)		30 €
MFU-AC-GR12/20	Воздухозаборная панель для модели MFU12/20 (нужно заказывать вместе с MFU-AC-FT-O) (*)		21 €
MFU-AC-GR25/35	Воздухозаборная панель для модели MFU25/35 (нужно заказывать вместе с MFU-AC-FT-O) (*)		21 €
MFU-AC-GR50/60	Воздухозаборная панель для модели MFU50/60 (нужно заказывать вместе с MFU-AC-FT-O) (*)		24 €
MFU-AC-GR80/90	Воздухозаборная панель для модели MFU80/90 (нужно заказывать вместе с MFU-AC-FT-O) (*)		24 €

(*) Только для фэн-койлов серии MFU (в корпусе)